

Mate 2019 プログラム冊子広告掲載箇所と掲載料

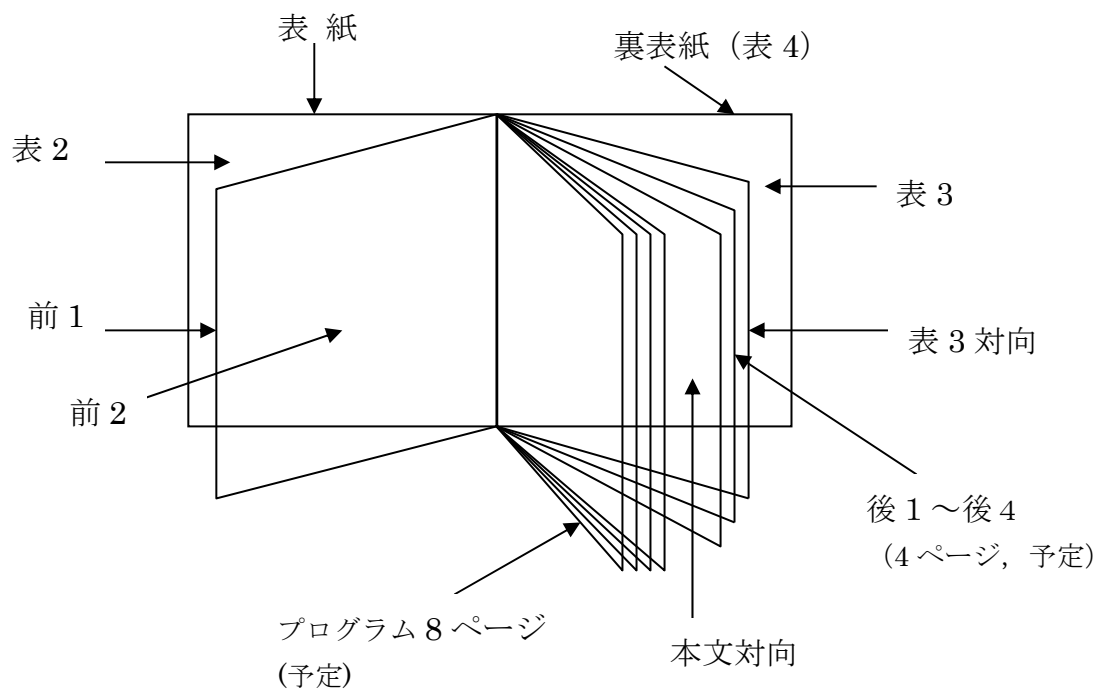

広告箇所と掲載料

裏表紙 (表4) ※	70,000 円
表2 ※	63,000 円
前1	63,000 円
前2	63,000 円
本文対向	55,000 円
後1~後4	50,000 円
表3 対向	55,000 円
表3 ※	63,000 円

- ① いずれもプログラム台紙色を使用 (淡青色を予定)
- ② ※部分の広告は やや厚手となります。
プログラム内容は白色を予定しています。(広告掲載会社合計15社を予定)
- ③ 両面印刷の自社パンフレットを差し込む場合は、表裏2箇所の該当料金の合計金額となります。

【例】プログラム本文の最終ページの後に差し込む場合の料金は、
「本文対向」(55,000 円)と「後1」(50,000 円)の合計金額、105,000 円
となります。